

IP67

ALDEBARAN® XLD SERIE KONZIPIERT FÜR DEN 24/7 EINSATZ UNTER HÄRTESTEN BEDINGUNGEN



**BELEUCHTUNG AUCH BEI NASSEN &
STAUBIGEN EINSATZBEDINGUNGEN**

IP67

Video / Härtetest



[y2u.be/wq-03qelClo](https://www.youtube.com/watch?v=y2u.be/wq-03qelClo)





ALLGEMEINE FAKTEN ZUR ALDEBARAN® XLD SERIE

- + Hohe Schutzart (bis zu IP67*), Staub- und wasserdicht
- + Resistent gegen die meisten Umwelteinflüsse
- + Schock- und vibrationsfest
- + Blendfrei
- + Einfach zu reinigen
- + Reparaturfähig
- + Hohe Energieeffizienz

*Modelle ohne Schaltbox

**ALDEBARAN® XLD
TECHNOLOGIE FÜR EFFIZIENTE
LICHTERZEUGUNG**





ALDEBARAN® XLD-2C PRODUKTMERKMALE

- ✔ IP67*, Staub- & wasserdicht
- ✔ Lichtleistung mit 90.000 REAL Lumen
- ✔ 8 x SETO Xpect2 LED Module
- ✔ Vorsteckscheiben zur homogenen Ausleuchtung im Nahbereich
- ✔ **Hohe Energieeffizienz:**
560 W Leistungsaufnahme - 90.000 REAL Lumen: 160 Lm/W (output)

PRODUKTVARIANTEN:

XLD-2C BASIC: (Zuleitung)

XLD-2C SWITCH: (Zuleitung + Schaltbox)

XLD-2C DIM: (Zuleitung + Schaltbox inkl. Dimmfunktion)

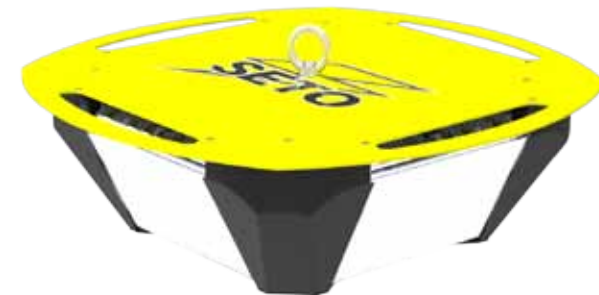



*Modelle ohne Schaltbox

DIE ALDEBARAN® XLD-2C PRODUKTVARIANTEN

„Die Produkte der **XLD-C SERIE** zeichnen sich durch niedrigste Wartungskosten und hohe Reparaturfähigkeit aus. **Besonders im rauen Umfeld von Baustellen sind die besonderen Merkmale, wie in wenigen Sekunden ersetzbare Anschlussleitungen, Kabelzugentlastungen und höchste Leitungsqualitäten unverzichtbare Vorteile.**“

In Kombination mit der Ausdauer, der Robustheit und der Performance die bereits alle Produkte der **XLD SERIE** auszeichnet, resultiert daraus das ultimative Lichtwerkzeug für härteste Einsätze.“

HINWEIS: Alle Anschlussleitungen sind auswechselbar und als Ersatzteile erhältlich.

ERSATZ / ZUBEHÖR		Art.-Nr.:
	Zuleitung	1410001510
	Zuleitung mit Schaltbox	1410001520
	Zuleitung mit Schaltbox + Dimmfunktion	1410001521

XLD-2C BASIC

ZULEITUNG

- 01 Steckverbinder
- 02 Kabel mit Stecker IP68

Art.-Nr.: 1410001502

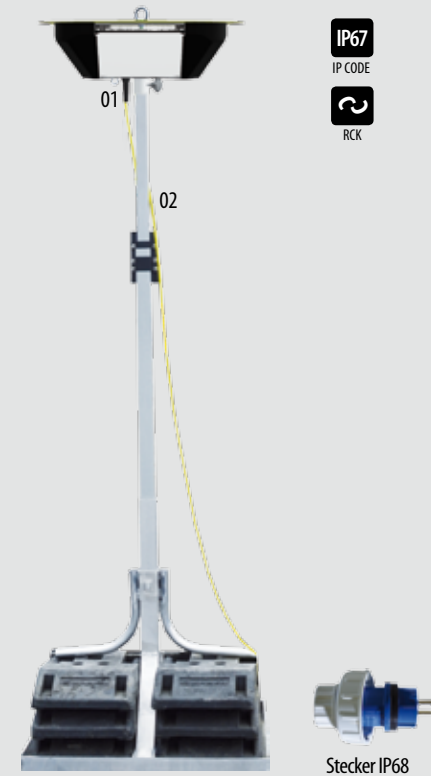

Stecker IP68

RCK:
AUSTAUSCHBARES KABEL-SET

XLD-2C SWITCH

ZULEITUNG + SCHALTBOX

- 01 Steckverbinder
- 02 Kabel mit Stecker IP68
- 03 Schaltbox IP65 mit Druckschalter, segmentweises Schalten (180°) möglich

Art.-Nr.: 1410001503

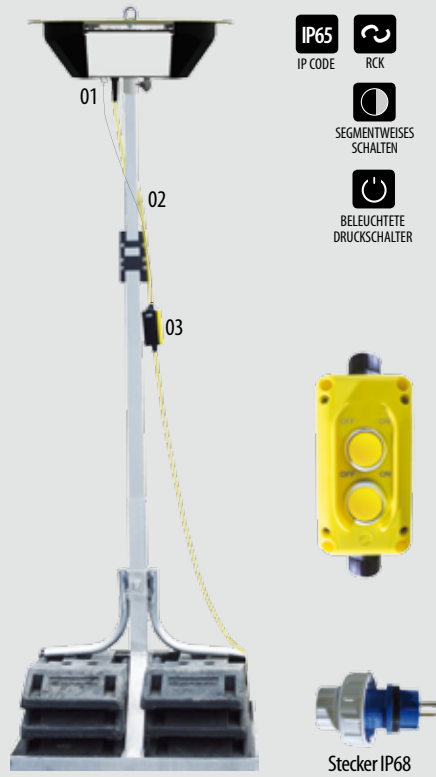

XLD-2C DIM

ZULEITUNG + SCHALTBOX + DIMMFUNKTION

- 01 Steckverbinder
- 02 Kabel mit Stecker IP68
- 03 Schaltbox IP65 mit Druckschalter + Dimmschalter, segmentweises Schalten (180°) möglich

Art.-Nr.: 1410001504

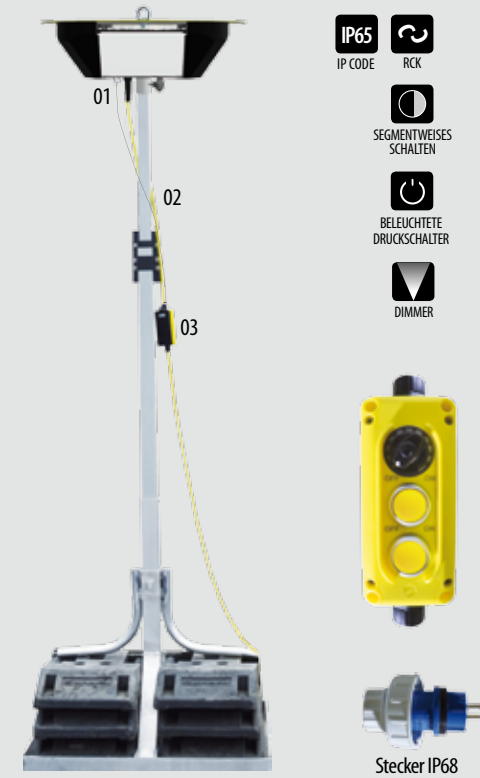

ALDEBARAN® XLD SERIE MODERNSTE LICHT-TECHNOLOGIE



01

02

03

05

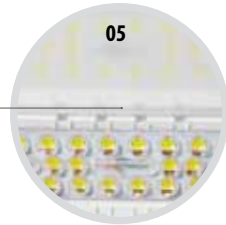
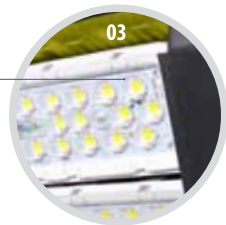
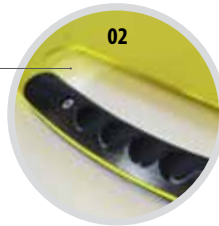
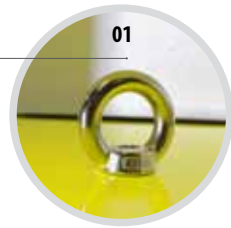

- 01**
+ **BEFESTIGUNGSRING**
zur Aufhängung der Rundumleuchte

- 02**
+ **ERGONOMISCHER TRAGEGRIFF**
installierter robuster Tragegriff in schwarz
für den einfachen Transport

- 03**
+ **HOCHLEISTUNGS-LED-MODULE**
SETO XPECT2 MODULE mit Multi-Linsen-Technologie

- 04**
+ **STANDARKABEL** (H07BQ-F 3G1,5 / Länge: 8 m)
robust und widerstandsfähig gegen scharfe
Kanten, mit Stecker IP68

- 05**
+ **INTEGRIERTE DIFFUSOREN**
zur homogenen Ausleuchtung im Nahbereich

- 06**
+ **MASTBOLZEN**
integrierte Bolzenaufnahme mit Sterngriff für die
schnelle und werkzeuglose Mastmontage
(andere Aufnahmen möglich)

ALDEBARAN® XLD-2C INTELLIGENTE AUSSTATTUNG

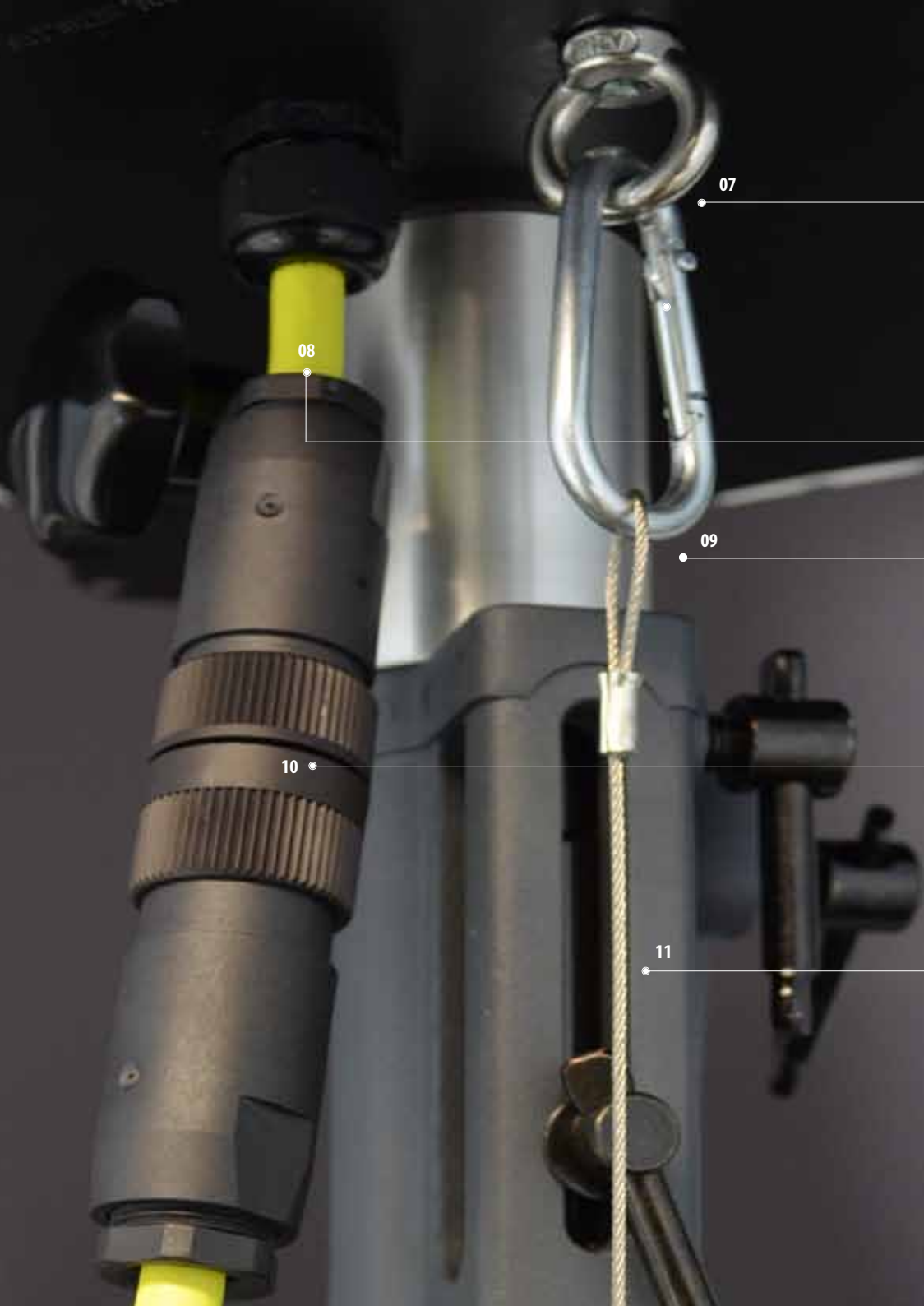

07

08

09

10

11

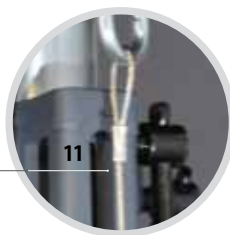
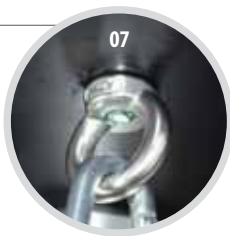

+ **07 METALLÖSE**
Metallring zur Befestigung des Stahlseils

+ **08 ÖLFLEX® 540P**
robuste Leitung, ölbeständig und flexibel für vielseitige Anwendungen

+ **09 KARABINERHAKEN**
aus rostfreiem Edelstahl mit federunterstütztem Schnappverschluß zur schnellen Befestigung an Ösen und Schlaufen

+ **10 STECKVERBINDER**
wasserdichter Steckverbinder, schützt die elektrische Schnittstelle vor extremen Wetterbedingungen, wie Schmutz, Staub und Nässe

+ **11 STAHLSEIL**
robustes Stahldrahtseil mit Schlaufe, verschleißfest und mit hoher Bruchkraft zur Zugentlastung des Kabels

ALDEBARAN® XLD-2C BEDIENEINHEITEN

+ **XLD-2C SWITCH**
ZULEITUNG MIT SCHALTBOX (IP65)
mit Kantenschutz für Druckschalter „ON / OFF“

oder

+ **XLD-2C DIM**
ZULEITUNG MIT SCHALTBOX + DIMMFUNKTION (IP65)
mit Kantenschutz für Druckschalter „ON / OFF“ und integriertem
Dimmschalter zur stufenlosen Regulierung des Lichtstroms



+ **PUR KABEL**

Schnitt-, abrieb- und kerbfeste Leitung für raue Dauereinsätze, vor allem im Baustellenbereich

+ **STECKER (IP68)**

vor Wasser, Staub und Verschmutzung geschützt, hält extremen Temperaturen stand

Mit Kantenschutz
- geschützt



Ohne Kantenschutz
- nicht geschützt



+ **KANTENSCHUTZ SCHÜTZT SCHALTELEMENTE**

vor Verschmutzung und Abbrechen der einzelnen Tastschalter

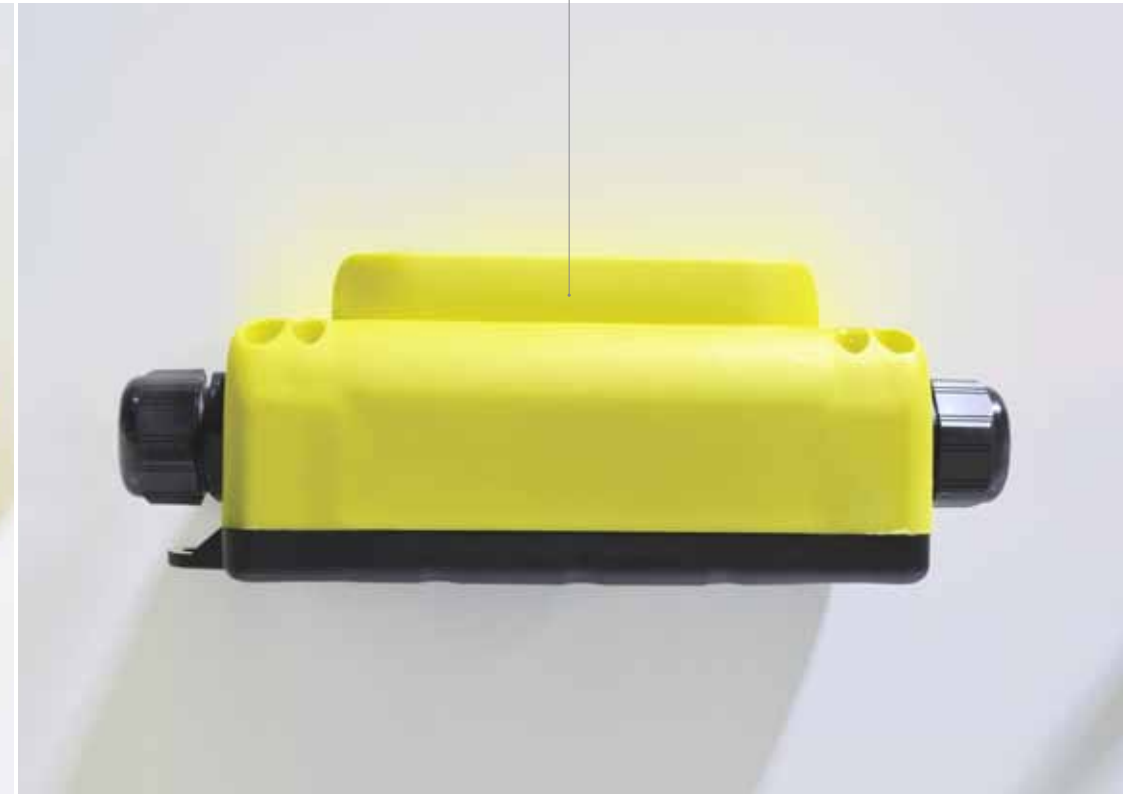

+ **KABELZUGENTLASTUNG**

stabile und sichere Zugentlastung, verhindert ungewollte Beschädigung der Kupferader im Kabel

+ **KARABINERHAKEN**

dank Aufhängeöse lässt sich die Schaltbox einfach und schnell mit dem mitgelieferten Karabinerhaken und Stahldrahtseil befestigen



MESSUNG . ALDEBARAN® XLD-2 / XLD-2C BEI EINER AUFHÄNGEHÖHE VON 4m

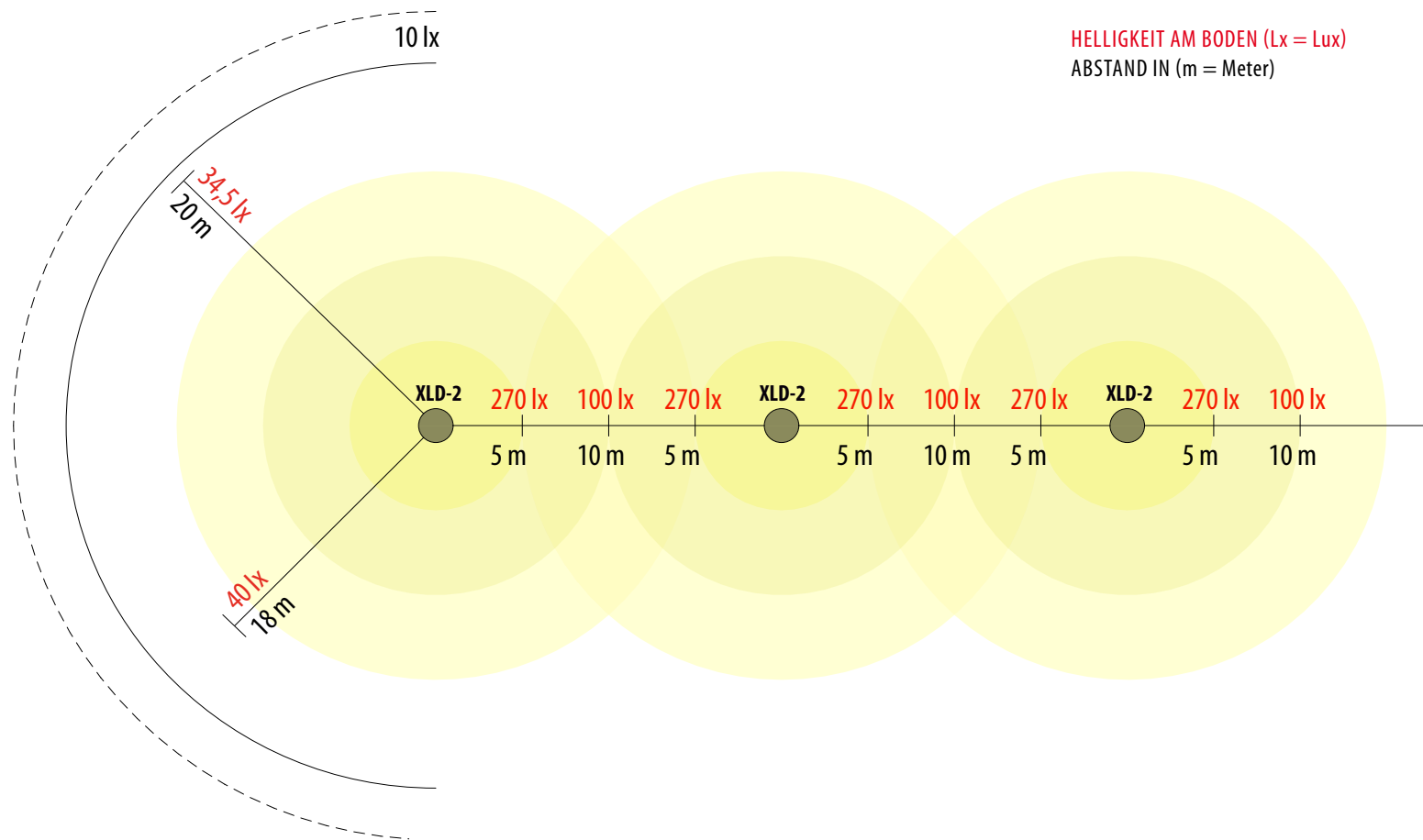

**ALDEBARAN® XLD-1C
BUDGETFREUNDLICHES
LICHTWERKZEUG**





ALDEBARAN® XLD-1C PRODUKTMERKMALE

- ✔ **IP67**, Staub- & wasserdicht
- ✔ Unschlagbares Preis- / Leistungsverhältnis
- ✔ Lichtleistung mit 45.000 REAL Lumen
- ✔ 4 x SETO Xpect2 LED Module
- ✔ Vorsteckscheiben zur homogenen Ausleuchtung im Nahbereich

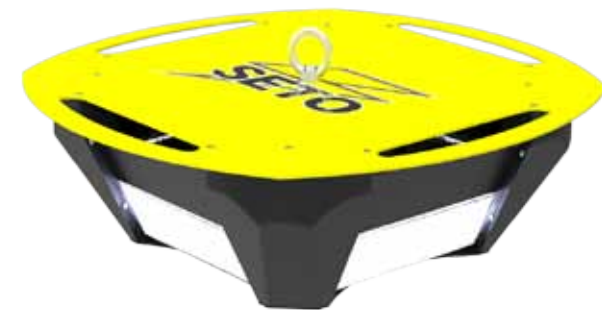

**BEIDE VARIANTEN DER
ALDEBARAN® XLD-C SERIE
IM VERGLEICH**

**ALDEBARAN®
XLD-2C**

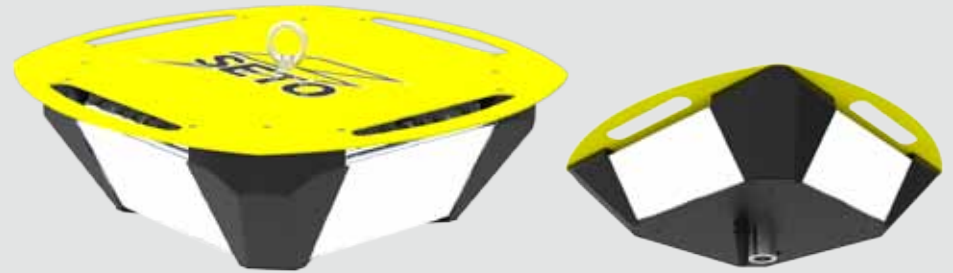

**ALDEBARAN®
XLD-1C**

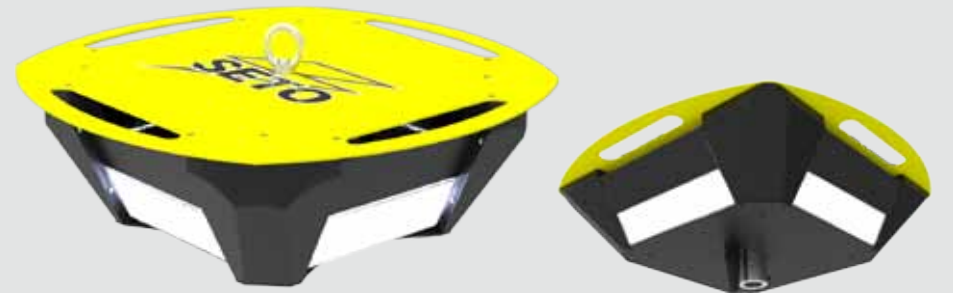

ALDEBARAN® XLD-2C

Ausgestattet mit 8 SETO Xpect2 LED Module, inklusive Vorsteckscheiben erzielt diese Rundumleuchte eine Lichtleistung von 90.000 REAL Lumen. Die **ALDEBARAN® XLD-2C** ist in mehreren Varianten mit verschiedenen Anschlußleistungen und Funktionen erhältlich.

IM LIEFERUMFANG ENTHALTEN:

Diffusoren | Bolzenaufnahme | Aufhängung | Transportkiste



Art.-Nr.: 1410001502



ALDEBARAN® XLD-2C BASIC (ZULEITUNG)

Zuleitung mit
Stecker IP68, PUR-Kabel H07BQ-F 3G1,5 (8 m), Steckverbinder

Art.-Nr.: 1410001503



ALDEBARAN® XLD-2C SWITCH (ZULEITUNG + SCHALTBOX)

Zuleitung mit
Stecker IP68, PUR-Kabel H07BQ-F 3G1,5 (5 m)
Ölflex® 540P (3 m), Steckverbinder
Stahlseil mit Karabinerhaken

Schaltbox (IP65) mit Druckschalter „On/Off“

Art.-Nr.: 1410001504



ALDEBARAN® XLD-2C DIM (ZULEITUNG + SCHALTBOX + DIMMER)

Zuleitung mit
Stecker IP68, PUR-Kabel H07BQ-F 3G1,5 (5 m)
Ölflex® 540P (3 m), Steckverbinder
Stahlseil mit Karabinerhaken

Schaltbox (IP65) mit Druckschalter „On/Off“, integrierte Dimmfunktion

TECHNISCHE DATEN

Eingangsspannung 100-240 VAC, 50/60 Hz
Leistungsaufnahme 560 W

Leuchtmittel 8 x Xpect2 LED Modul
Lichtstrom (REAL Lumen)* 90.000 lm
Farbtemperatur 5000 K
CRI >70
Lebensdauer 50.000 h

Umgebungstemperatur -40 °C bis +59 °C
Abmessung (LxBxH) 291 x 650 x 650 mm
Gewicht 17,6 kg
Schutzart IP67*

* Modelle ohne Schaltbox

ALDEBARAN® XLD-1C

ist die budgetfreundliche Variante, ebenfalls mit IP67. Trotz des unschlagbaren Preis-Leistungsverhältnis verfügt die **ALDEBARAN® XLD-1C** über eine hervorragende Lichtleistung von bis zu 45.000 REAL Lumen. Die 4 SETO Xpect2 LED Module, sorgen für ein konzentriertes und homogenes Arbeitslicht.

IM LIEFERUMFANG ENTHALTEN:

Diffusoren | Bolzenaufnahme | Aufhängung | Transportkiste



Art.-Nr.: 1410001501



ALDEBARAN® XLD-1C BASIC (ZULEITUNG)

Zuleitung mit
Stecker IP68, PUR-Kabel H07BQ-F 3G1,5 (8 m), Steckverbinder

TECHNISCHE DATEN

Eingangsspannung 100-240 VAC, 50/60 Hz
Leistungsaufnahme 280 W

Leuchtmittel 4 x Xpect2 LED Modul
Lichtstrom (REAL Lumen)* 45.000 lm
Farbtemperatur 5000 K
CRI >70
Lebensdauer 50.000 h

Umgebungstemperatur -40 °C bis +59 °C
Abmessung (LxBxH) 291 x 650 x 650 mm
Gewicht 13,5 kg
Schutzart IP67



* Die bei Produkten mit Qualitätssiegel **REAL Lumen** (RL) angegebenen max. Lumen-Messwerte sind grundsätzlich **real** erreichte Werte in Bezug auf das Gesamtprodukt inkl. Reflektor, Streuscheibe etc. und entsprechenden nicht nur den theoretischen max. Werten des verwendeten Leuchtmittels. Zu diesem Zweck vermessen wir entsprechend gekennzeichnete Produkte im hauseigenen Lichtlabor unter realen Einsatzbedingungen selbst.

DAS INNENLEBEN DER ALDEBARAN® XLD SERIE

Video / IP67



y2u.be/lcj6HSDX0A4

- + **WASSERDICHT IP67**
optimaler Schutz gegen das Eindringen von Fremdstoffen, gesamte Verdrahtung ist nach **IP67** (staub- und wassergeschützt) verbaut
- + **REPARATURFÄHIG**
alle Bauteile sind auswechselbar

Video / IK10



y2u.be/-xWbyUup1N4

- + **MATERIAL NYLON PA 6.6**
das Material zeichnet sich durch seine Bruchfestigkeit, auch bei tiefen oder hohen Temperaturen aus
- + **STOBFESTIGKEITSGRAD NACH IK10**

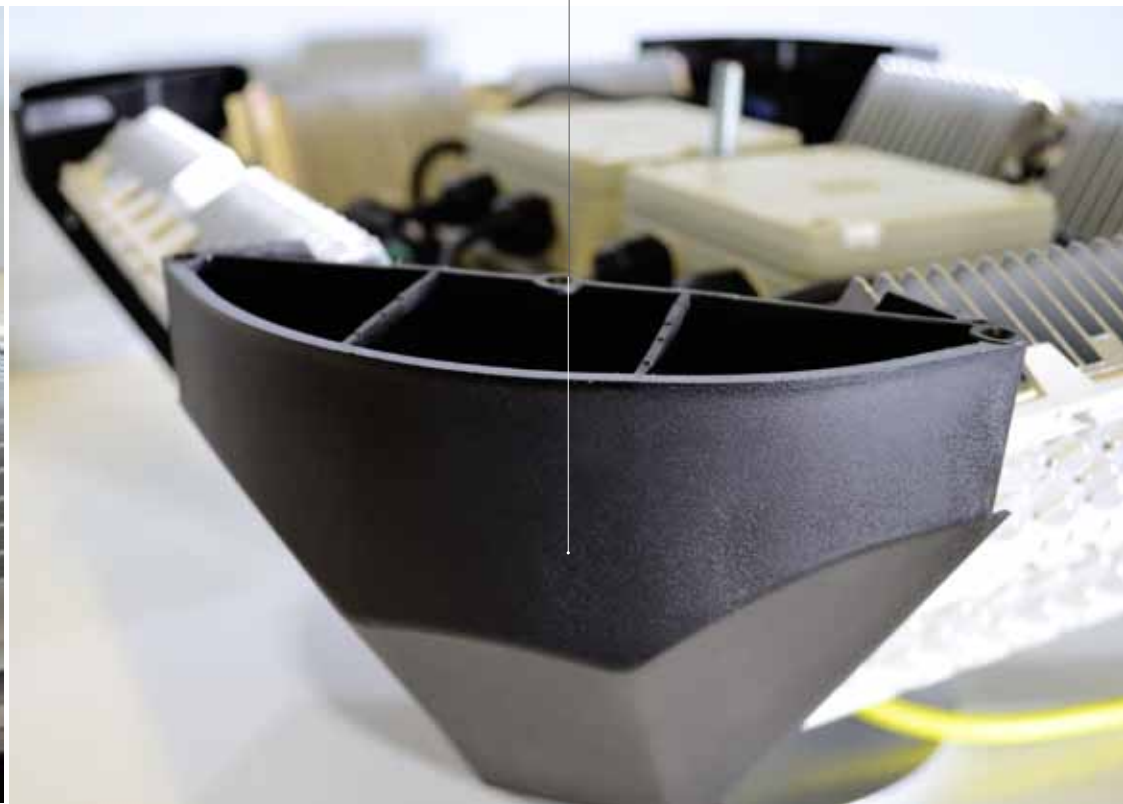
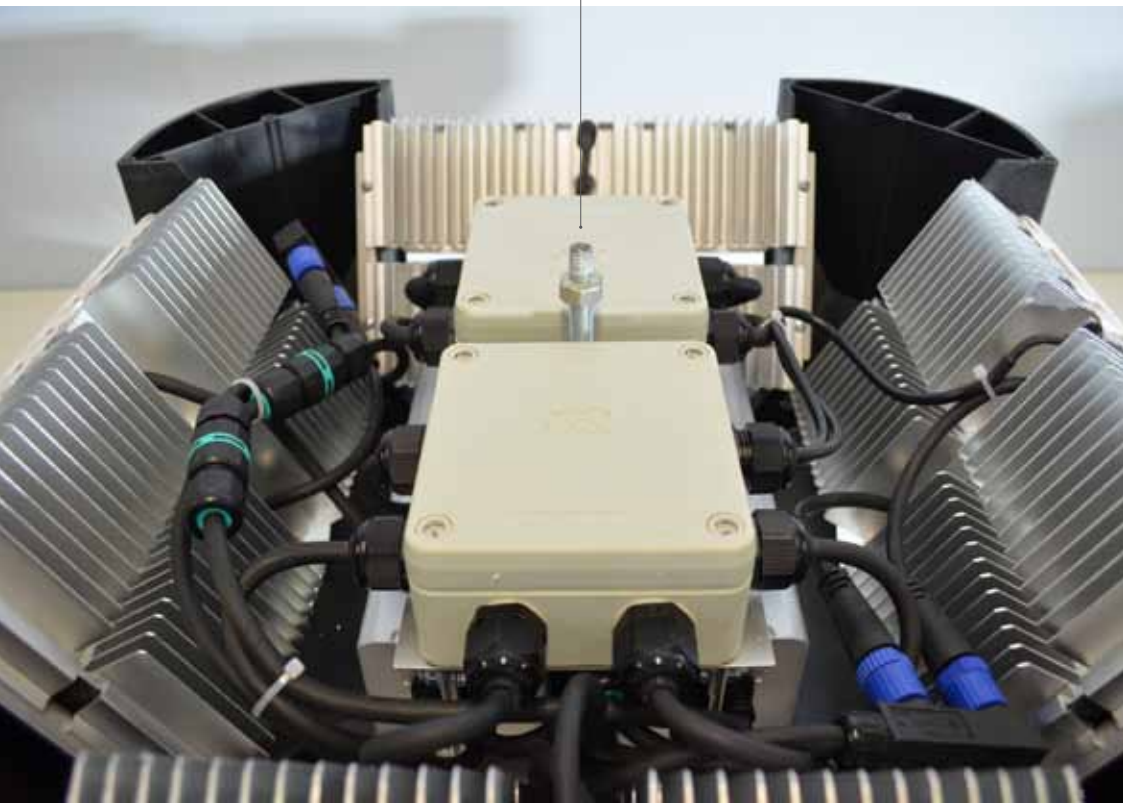

OPTIONALE AUFSTELLVORRICHTUNGEN FÜR DEN EINSATZ AUF BAUSTELLEN

- + **MOBILE VORRICHTUNG AUS STABILEM ALUMINIUM**
zur standsicheren Aufstellung von Beleuchtungssystemen im Baustellenbereich
Dieses robuste System ist einfach zu handlen und schnell transportierbar



- + **FUSSPLATTENTRÄGER**
bietet höchste Standfestigkeit

- + **INTEGRIERTE SCHUTZBÜGEL**
zur optimalen Sicherung der rutschfesten Fußplatten



Professional Li

ighting Solutions



setolite.com/de

SETOLITE Lichttechnik GmbH
Bockhackerstr. 13
42499 Hückeswagen
Germany

Tel.: +49 (0) 21 92 - 9 36 24-0
Fax.: +49 (0) 21 92 - 9 36 24-25

E-mail: info@setolite.com
Internet: www.setolite.com



[facebook.com/setolite](https://www.facebook.com/setolite)



Ihr Fachhandelspartner für SETOLITE Produkte



07.2017 Rev. 01.1
Technische Änderungen und Irrtümer vorbehalten.